



Universal Exhaust Hose Wall Mount

for mobile air conditioner

user manual | gebruikershandleiding | Bedienungsanleitung
Mode d'emploi | manual de instrucciones

DUUX®

Contents

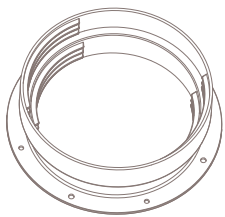

Wall connector

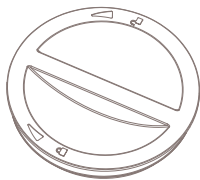

Cover

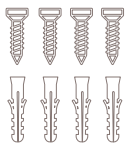

4x wall mount plug (6mm)
4x wall mount screw with cap (St. 4x30mm)



Manual

Table of contents

1. Product overview	03
2. Safety warnings	04
3. Installation	05
4. Usage and maintenance	07

1. Product overview

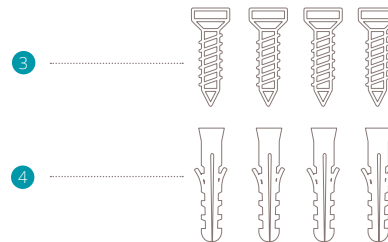
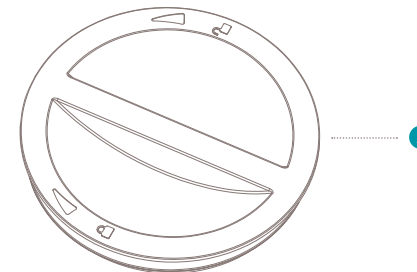
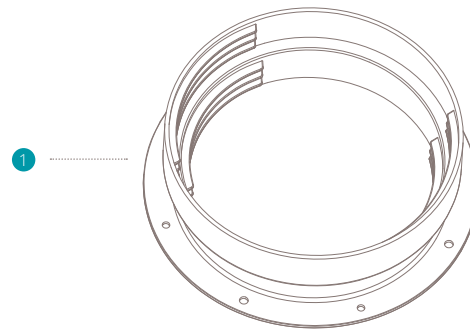

Note: After unpacking, check if the parts mentioned above are included and check their purpose throughout this user manual.

- 1 1x wall connector
- 2 1x cover
- 3 4x wall mount screw with cap (St. 4x30mm)
- 4 4x wall mount plug (6mm)

2. Safety warnings

Read this manual carefully before installing the product.

- After installing the product by following the instructions in this manual, make sure that the user also reads the manual carefully.
- Make sure to save the instructions for future reference.
- The supplier or manufacturer will not offer any guarantee for the consequences and damages derived from an inadequate installation or misuse of this accessory.

⚠ Warning

- The product should be installed by trained and experienced personnel. Installing the product without the help of a professional installer can be dangerous and could cause damage. In case of performing the installation yourself, please pay special attention to the general security measures when installing such product.
- The product should be installed in a place that can withstand its weight. If the product is installed on an under-resistant surface, it may fall off when the exhaust hose is installed.
- To move or remove the product after installation, contact a professional installer. If an unqualified person moves or remove the product, it could cause a safety risk.

- Do not hang on the product or allow it to suffer any impact after installation. The product could fall off and cause damage to the mounting surface.

⚠ Caution

- To successfully install the product, follow the instructions in this installation manual. If you do not follow the instructions, the product may not install properly or cause product damage.
- Wear protective gloves when installing the product, do not do so with bare hands. Otherwise, physical injuries may occur.
- Check that the wall provides the proper consistency to support the product before installing it, and use the plugs and screws supplied during installation. If you use plugs and screws not specified by the manufacturer, they may not support the weight of the product, which could cause a safety risk.
- When making holes in the wall, be sure to always use a drill bit of the specified diameter. Be sure to also follow the instructions regarding the depth of the boreholes. Otherwise, the product may not be installed correctly, which can cause a security risk.

3. Installation

Read before installation

- Do not use the product for any other purpose other than specified.
- Use caution when performing and using wall mounting to avoid product damage and safety risks.
- To easily perform wall assembly, follow the instructions in this user manual.
- If the instructions in this manual are not clear, do not install the product and contact a professional installer to perform the installation.
- It is recommended to install this product only on walls where you can have the total security that the weight of the product can withstand along with the exhaust hose.
- Be especially careful when making holes in the wall that no cable or pipe can be damaged.
- Install the product only on vertical walls.
- Do not install the product on walls with angles that are out of the ordinary, on very sloping walls or on the ceiling.
- Verify that you have all the accessories supplied with the product before installing it.
- Be sure to keep accessories out of the reach of children to avoid safety risks such as a child drowning when swallowing a small piece.
- Make sure all screws are tight. Over-tightening the screws could damage the wall and could

affect the product performance or damage the product.

- Ensure that the installation does not exceed excessive load and that no external force is applied to it.
- To avoid dangerous situations, be careful when handling tools during installation.

Tools required



Phillips screwdriver (PH2)



Stone drill bit (6mm)
for screw holes

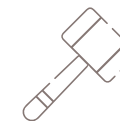

Rubber hammer



Hole-saw bit, in case
you need to make the
hole in the wall
(diameter 150 mm)

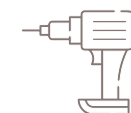

Electric drill
or hammer drill

Instructions

⚠ Note: The illustrations may differ from the actual product.

⚠ Note: If necessary, consult a professional when making the hole in the wall.

⚠ Important: Check that the wall has sufficiently strength and that there is no electrical cable or water pipe in the chosen place. Make the hole in the wall (if necessary) by using the hole-saw bit of diameter equal to 150 mm.

- 1 Drill the holes in the wall for the fixed plugs by using a 6mm drill bit. The depth of the holes should be approx. 30mm. Clean the drilled hole before inserting the plugs.



- 2 Fully insert the fixed plugs into the wall. If necessary, use a rubber hammer to insert the plugs.

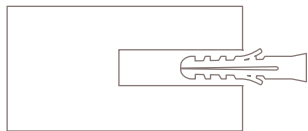

- 3 Insert the wall mount screws into the hole and tighten them with a Phillips screwdriver (manual or electric).

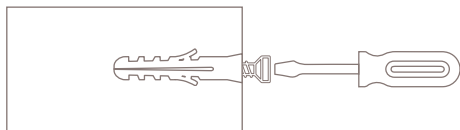

- 4 Make sure that the installation is correct and that the wall connector is fixed.

4. Usage and maintenance

- This wall mount connector can only be used for exhaust hoses with a diameter of 150mm and/ 165mm
- When your mobile air conditioner will not be used for a long time, disconnect the hose and close the wall connector using the provided cover.
- Use a soft cloth with water to clean the surfaces of the product (in case of a lot of dirt, it should be cleaned with a damp cloth with warm water and neutral liquid detergent).

Disposal

This product must not be disposed in the normal unsorted municipal waste stream. If you want to dispose this product it must be separately collected.



Doosinhoud

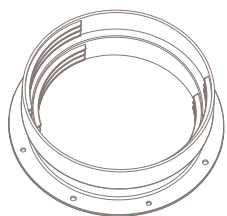

Muurflens

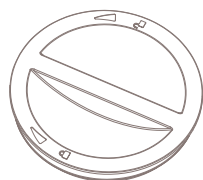

Deksel

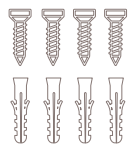

4x plug (6mm)
4x schroef met kop (St. 4 x 30mm)



Handleiding

Inhouds opgave

- | | |
|------------------------------|----|
| 1. Productoverzicht | 09 |
| 2. Veiligheidswaarschuwingen | 10 |
| 3. Installatie | 11 |
| 4. Gebruik en onderhoud | 13 |

1. Productoverzicht

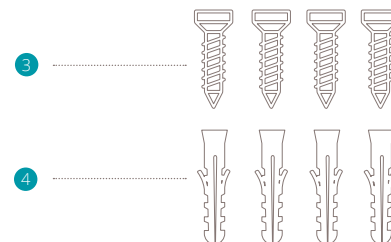
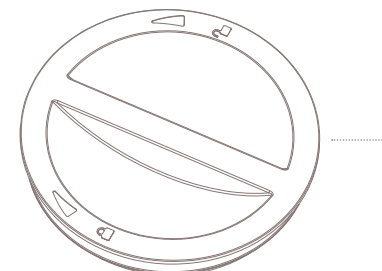
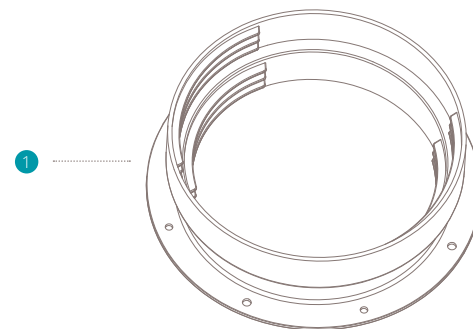

⚠ Let op: Controleer na het uitpakken of de hiervoor genoemde onderdelen zijn inbegrepen. Maak jezelf bekend met de functie van elk onderdeel tijdens het lezen van deze gebruikershandleiding.

- | | |
|---|-----------------------------------|
| 1 | 1x muurflens |
| 2 | 1x deksel |
| 3 | 4x schroef met kop (St. 4 x 30mm) |
| 4 | 4x plug (6mm) |

2. Veiligheidswaarschuwingen

Lees deze handleiding zorgvuldig door voordat je het product gaat installeren.

- Nadat het product is geïnstalleerd volgens de instructies in deze handleiding, dien je ervoor te zorgen dat de gebruiker ook de handleiding zorgvuldig doorleest.
- Bewaar de instructies voor nadere raadpleging.
- De leverancier of fabrikant geeft geen garantie op schade als gevolg van ondeugdelijke installatie of verkeerd gebruik van dit product.

⚠ Waarschuwing

- Het product dient te worden geïnstalleerd door personeel met de juiste opleiding en ervaring. Installatie zonder hulp van een professionele monteur kan gevaar en schade met zich meebrengen. Als je het product zelf installeert, neem dan de algemene veiligheidsmaatregelen voor dergelijke producten in acht.
- Het product dient te worden geïnstalleerd op een plek die bestand is tegen het gewicht van het product. Als het product wordt geïnstalleerd op een te zwakke plek, kan het product losraken wanneer de afvoerslang is geïnstalleerd.
- Als je het product na installatie wilt verplaatsen of verwijderen, neem dan contact op met een professionele monteur. Verplaatsing of verwijdering van het product door een ongekwalificeerd persoon kan leiden tot

veiligheidsrisico's.

- Hang niet aan het product en stel het product na installatie niet bloot aan enige vorm van belasting. Het product zou hierdoor kunnen losraken en schade kunnen veroorzaken aan het bevestigingspunt.

⚠ Voorzichtig

- Volg de instructies in deze montagehandleiding om het product correct te installeren. Het niet opvolgen van de instructies kan leiden tot een foutieve installatie of schade aan het product.
- Draag beschermende handschoenen tijdens de installatie. Voer de installatie niet uit met blote handen; als dit toch wordt gedaan, kan dat leiden tot fysiek letsel.
- Controleer vóór de installatie of de muur stevig genoeg is om het product te ondersteunen. Gebruik tijdens de installatie de meegeleverde pluggen en schroeven. Pluggen en schroeven die niet zijn voorgeschreven door de fabrikant, bieden mogelijk onvoldoende ondersteuning voor het gewicht van het product. Dit kan leiden tot veiligheidsrisico's.
- Gebruik bij het maken van boorgaten altijd een boor met de voorgeschreven diameter. Volg ook de instructies op wat betreft de diepte van de boorgaten. Indien bovenstaande instructies niet worden opgevolgd, dan kan dat leiden tot een onjuiste installatie van het product en de daarbij behorende veiligheidsrisico's.

3. Installatie

Vóór installatie doorlezen

- Gebruik het product uitsluitend voor de aangegeven doeleinden.
- Wees voorzichtig bij de installatie en het gebruik van deze muurflens, om schade aan het product en veiligheidsrisico's te voorkomen.
- Volg de instructies in deze gebruikershandleiding om het product gemakkelijk aan de muur te kunnen monteren.
- Als je de instructies in deze handleiding niet duidelijk vindt, installeer het product dan niet zelf en laat de installatie uitvoeren door een professionele monteur.
- Installeer het product alleen op muren waarvan je helemaal zeker weet dat ze het gezamenlijke gewicht van het product en de afvoerslang kunnen dragen.
- Let bij het maken van boorgaten goed op dat je geen kabels of pijpleidingen beschadigt.
- Installeer het product alleen op verticale muren.
- Installeer het product niet op muren met ongewone hoeken, muren die schuin aflopen of op het plafond.
- Ga na of alle onderdelen zijn meegeleverd met het product voordat je de installatie uitvoert.
- Houd de onderdelen buiten bereik van kinderen om veiligheidsrisico's te voorkomen, zoals verstikkingsgevaar bij het inslikken van een klein onderdeel.
- Zorg dat alle schroeven stevig vastzitten maar draai ze niet te ver door, want dat kan leiden tot

- schade aan de muur en het product, en tot een verminderde werking van het product.
- Zorg dat het product niet overmatig wordt belast en dat er geen belasting van buitenaf op wordt uitgeoefend.
- Voorkom gevaarlijke situaties door tijdens de installatie voorzichtig om te gaan met gereedschap.

Benodigd gereedschap



Kruiskopschroevendraaier (PH2)

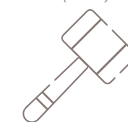

Rubberen hamer

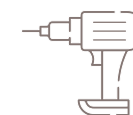

Elektrische boor of klopboormachine



Steenboor (6mm) voor de schroefgaten



Gatenzaag voor het boren van het gat in de muur (diameter 150mm)

Instructies

⚠ Let op: De afbeeldingen kunnen afwijken van het daadwerkelijke product.

⚠ Let op: Roep indien nodig de hulp van een professional in bij het maken van het gat in de muur.

⚠ Belangrijk: Controleer of de muur sterk genoeg is en of er geen stroomkabels of waterleidingen zitten op de gekozen plek. Maak, indien nodig, het gat in de muur met behulp van de gatenzaag (diameter 150mm).

- 1 Boor de gaten voor de pluggen met behulp van een 6mm boor. De diepte van de gaten dient ongeveer 30mm te zijn. Maak het boorgat schoon alvorens de pluggen erin te steken.



- 2 Steek de pluggen volledig in de muur. Gebruik indien nodig een rubberen hamer om de pluggen in de muur te slaan.

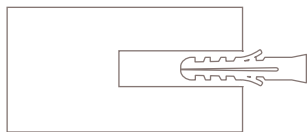

- 3 Draai de schroeven in het gat en schroef ze vast met een kruiskopschroevendraaier (handmatig of elektrisch).

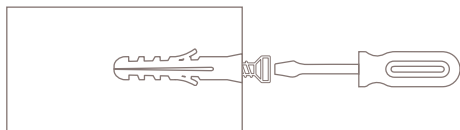

- 4 Controleer of de installatie correct is uitgevoerd en de muurflens stevig bevestigd is.

4. Gebruik en onderhoud

- Deze muurflens kan alleen worden gebruikt in combinatie met afvoerslangen met een diameter van 150 of 165 mm.
- Is je mobiele airconditioner langere tijd buiten gebruik? Koppel dan de afvoerslang af en sluit de muurflens met het meegeleverde deksel.
- Gebruik een zachte doek met water om de oppervlakken van het product te reinigen. Bij sterke vervuiling kan het product worden gereinigd met een doek met warm water en een neutraal vloeibaar schoonmaakmiddel.

Afvoer

Gooi dit product niet weg bij het restafval. Als je het product wilt afvoeren, dan dient het gescheiden te worden ingezameld.



Contenu de la boîte

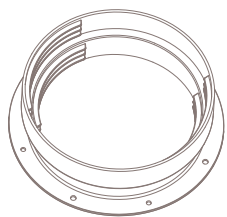

Connecteur mural

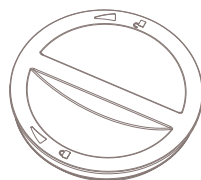

Couvercle

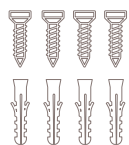

4x cheville de fixation murale (6mm) 4x vis de fixation murale avec cache (St. 4x30mm)



Manuel

Table des matières

1. Aperçu du produit	15
2. Avertissements de sécurité	16
3. Installation	17
4. Utilisation et maintenance	19

1. Aperçu du produit

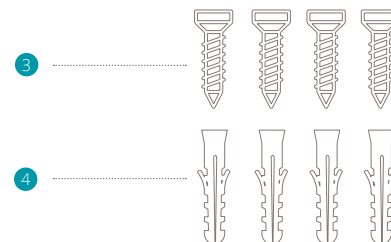
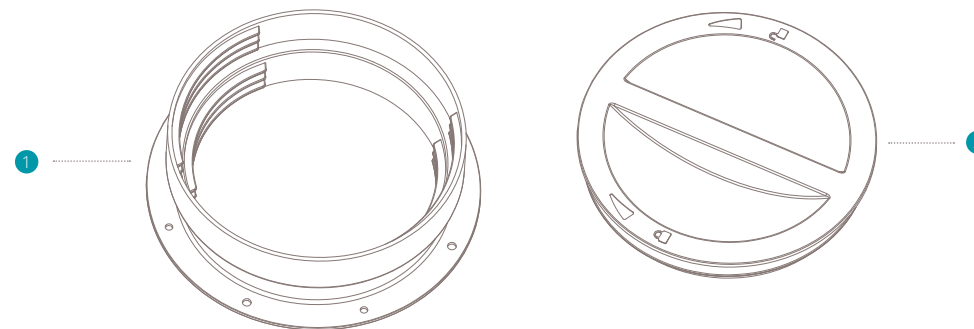

⚠ **Remarque :** Après le déballage, vérifiez si les pièces mentionnées ci-dessus sont présentes et vérifiez leur finalité tout au long de ce manuel d'utilisation.

- 1 1x connecteur mural
- 2 1x couvercle
- 3 4x vis de fixation murale avec cache (St. 4x30mm)
- 4 4x cheville de fixation murale (6mm)

2. Avertissements de sécurité

Lisez attentivement ce manuel avant d'installer le produit.

- Après avoir installé le produit en suivant les instructions de ce manuel, veillez à ce que l'utilisateur aussi lise attentivement le manuel.
- Assurez-vous de conserver les instructions pour toute référence ultérieure.
- Le fournisseur ou le fabricant n'offre aucune garantie pour les conséquences et les dommages dérivés d'une installation inadéquate ou d'une mauvaise utilisation de cet accessoire.

⚠ Avertissement

- Le produit doit être installé par du personnel formé et expérimenté. L'installation du produit sans l'aide d'un installateur professionnel peut être dangereuse et provoquer des dommages. Si vous effectuez l'installation vous-même, veuillez prêter une attention particulière aux mesures de sécurité générales lors de l'installation de ce produit.
- Le produit doit être installé dans un endroit qui peut supporter son poids. Si le produit est installé sur une surface peu résistante, il risque de tomber lorsque le tuyau d'évacuation est installé.
- Pour déplacer ou retirer le produit après son installation, contactez un installateur professionnel. Si une personne non qualifiée déplace ou retire le produit, cela peut entraîner

un risque pour la sécurité.

- Ne vous suspendez pas au produit et ne lui faites subir aucun choc après l'installation. Le produit pourrait tomber et endommager la surface de montage.

⚠ Attention

- Pour réussir l'installation du produit, suivez les instructions de ce manuel d'installation. Si vous ne suivez pas les instructions, le produit risque de ne pas être installé correctement ou d'être endommagé.
- Portez des gants de protection lorsque vous installez le produit, ne le faites pas à mains nues. Sinon, des blessures physiques peuvent survenir.
- Vérifiez que le mur présente la structure adéquate pour supporter le produit avant de l'installer, et utilisez les chevilles et les vis fournies lors de l'installation. Si vous utilisez des chevilles et des vis non spécifiées par le fabricant, elles risquent de ne pas supporter le poids du produit, ce qui pourrait entraîner un risque pour la sécurité.
- Lorsque vous faites des trous dans le mur, veillez à toujours utiliser un foret du diamètre spécifié. Veillez également à suivre les instructions concernant la profondeur des trous de perçage. Sinon, le produit risque de ne pas être installé correctement, ce qui peut entraîner un risque pour la sécurité.

3. Installation

À lire avant l'installation

- N'utilisez pas le produit à d'autres fins que celles spécifiées.
- Faites preuve de prudence lors de l'exécution et de l'utilisation du montage mural afin d'éviter d'endommager le produit et de prendre des risques pour la sécurité.
- Pour réaliser facilement le montage mural, suivez les instructions de ce manuel d'utilisation.
- Si les instructions de ce manuel ne sont pas claires, n'installez pas le produit et contactez un installateur professionnel pour effectuer l'installation.
- Il est recommandé d'installer ce produit uniquement sur des murs où vous pouvez avoir la sécurité totale que le poids du produit peut supporter avec le tuyau d'échappement.
- Faites particulièrement attention, lorsque vous faites des trous dans le mur, à ce qu'aucun câble ou tuyau ne puisse être endommagé.
- Installez le produit uniquement sur des murs verticaux.
- N'installez pas le produit sur des murs dont les angles sortent de l'ordinaire, sur des murs très inclinés ou au plafond.
- Vérifiez que vous disposez de tous les accessoires fournis avec le produit avant de l'installer.
- Veillez à garder les accessoires hors de portée des enfants afin d'éviter tout risque de sécurité, tel qu'un enfant qui s'étouffe en avalant une petite pièce.

- Assurez-vous que toutes les vis sont bien serrées. Un serrage excessif des vis pourrait endommager le mur et pourrait affecter les performances du produit ou l'endommager.
- Assurez-vous que l'installation ne dépasse pas la charge limite et qu'aucune force extérieure ne lui est appliquée.
- Pour éviter toute situation dangereuse, soyez prudent lorsque vous manipulez des outils pendant l'installation.

Outils nécessaires



Tournevis cruciforme (PH2)



Mèche béton (6mm) pour les trous de vis

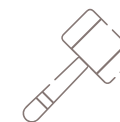

Marteau en caoutchouc



Scie cloche, au cas où vous devez faire le trou dans le mur (diamètre 150mm)

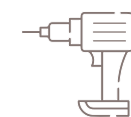

Perceuse électrique ou perforateur

Instructions

⚠ Note : Les illustrations peuvent différer du produit réel.

⚠ Note : Si nécessaire, consultez un professionnel pour faire le trou dans le mur.

⚠ Important : Vérifiez que le mur est suffisamment solide et qu'il n'y a pas de câble électrique ou de conduite d'eau à l'endroit choisi. Faites le trou dans le mur (si nécessaire) en utilisant la scie cloche d'un diamètre égal à 150mm.

- 1 Percez les trous dans le mur pour les chevilles fixes à l'aide d'un foret de 6mm. La profondeur des trous doit être d'environ 30mm. Nettoyez le trou percé avant d'insérer les chevilles.

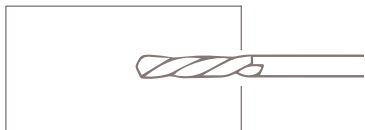

- 2 Insérez complètement les chevilles fixes dans le mur. Si nécessaire, utilisez un marteau en caoutchouc pour insérer les chevilles.

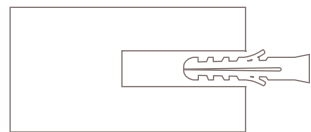

- 3 Insérez les vis de fixation murale dans le trou et serrez-les avec un tournevis cruciforme (manuel ou électrique).

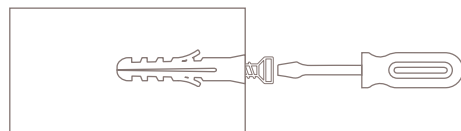

- 4 Assurez-vous que l'installation est correcte et que le connecteur mural est fixé.

4. Utilisation et maintenance

- Ce connecteur de support mural ne peut être utilisé que pour les tuyaux d'échappement d'un diamètre de 150mm et/ou 165mm
- Lorsque votre climatiseur mobile n'est pas utilisé pendant une longue période, débranchez le tuyau et fermez le connecteur mural à l'aide du couvercle fourni.
- Utilisez un chiffon doux avec de l'eau pour nettoyer les surfaces du produit (en cas de saleté importante, il faut le nettoyer avec un chiffon humide avec de l'eau chaude et un détergent liquide neutre).

Élimination

Ce produit ne doit pas être jeté dans le flux normal des déchets municipaux non triés. Si vous voulez éliminer ce produit, il doit être collecté séparément.



Contenido de la caja

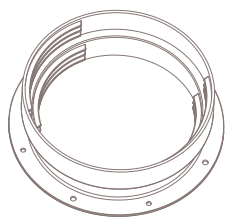

Conector de pared

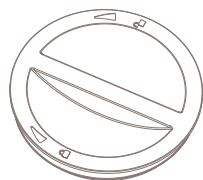

Tapa

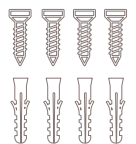

4 tacos de montaje de pared (6mm)
4 tornillos de montaje de pared con tapa (St. 4 × 30mm)



Manual

Índice

1. Descripción general del producto	21
2. Instrucciones de seguridad	22
3. Instalación	23
4. Utilización y mantenimiento	25

1. Descripción general del producto

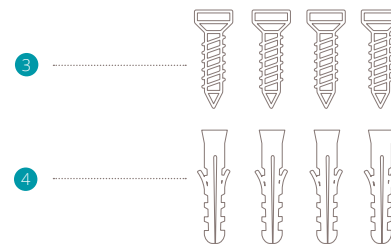
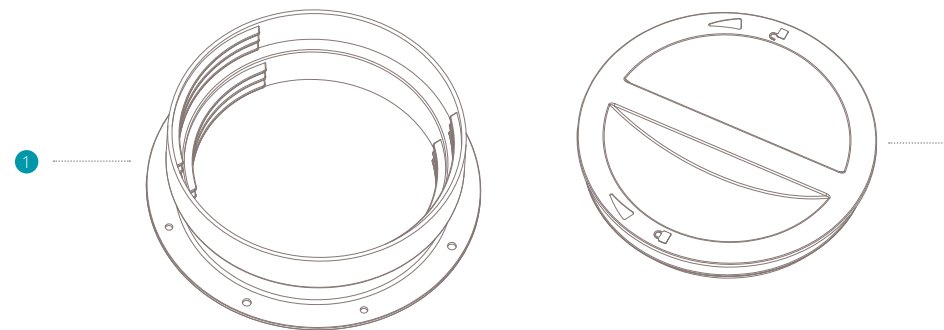

⚠ **Nota:** Efectuado el desembalado, compruebe si se incluyen las piezas antes mencionadas y localice su uso en todo el manual de instrucciones.

- 1 1 conector de pared
- 2 1 tapa
- 3 4 tornillos de montaje de pared con tapa (St. 4 × 30mm)
- 4 4 tacos de montaje de pared (6mm)

2. Instrucciones de seguridad

Lea este manual con atención antes de instalar el producto.

- Después de la instalación del producto según las instrucciones de este manual, asegúrese de que el usuario también lea el manual con atención.
- Asegúrese de guardar las instrucciones para futuras consultas.
- Ni el proveedor ni el fabricante ofrecen garantías relativas a las consecuencias y los daños derivados de una instalación inadecuada o de un mal uso de este accesorio.

⚠ Advertencia

- El producto debe instalarlo personal capacitado y con experiencia. La instalación del producto sin la ayuda de un instalador profesional puede ser peligrosa y podría provocar daños. En caso de que realice la instalación por su cuenta, preste especial atención a las medidas de seguridad general durante la instalación de este producto.
- El producto debe instalarse en un lugar que pueda soportar su peso. Si el producto se instala en una superficie de menor resistencia, podría caerse cuando se instale la manguera de descarga.
- Para mover o retirar el producto después de la instalación, póngase en contacto con un instalador profesional. Si una persona no cualificada mueve o retira el producto, podría

provocar un riesgo de seguridad.

- No se cuelgue del producto ni permita que sufra impactos después de la instalación. El producto podría caerse y provocar daños a la superficie de montaje.

⚠ Advertencia

- Para instalar el producto correctamente, siga las instrucciones contenidas en este manual. Si no sigue las instrucciones, es posible que el producto no se instale adecuadamente o que se provoquen daños al mismo.
- Utilice guantes protectores al instalar el producto; no lo haga con las manos desprotegidas. En caso contrario, podrían producirse lesiones físicas.
- Compruebe que la pared tiene la consistencia adecuada para sostener el producto antes de proceder a instalarlo, y durante la instalación utilice los tacos y los tornillos suministrados. Si utiliza tacos y tornillos diferentes a los especificados por el fabricante, es posible que no soporten el peso del producto, lo que podría provocar un riesgo de seguridad.
- Al realizar orificios en la pared, asegúrese de utilizar siempre una broca del diámetro especificado. Asegúrese de seguir las instrucciones relativas a la profundidad de los orificios. De no ser así, es posible que el producto no se instale correctamente, lo que puede provocar un riesgo de seguridad.

3. Instalación

Leer antes de la instalación

- No utilice el producto para ninguna otra finalidad que no sea la especificada.
- Tenga cuidado al realizar el montaje de pared y al utilizarlo, para evitar que el producto se dañe y que existan riesgos de seguridad.
- Para llevar a cabo el montaje de pared con facilidad, siga las instrucciones de este manual.
- Si las instrucciones de este manual no le resultan claras, no instale el producto y póngase en contacto con un instalador profesional para realizar la instalación.
- Se recomienda instalar este producto solo en paredes de las que se tenga la total seguridad de que pueden resistir el peso del producto y de la manguera de descarga.
- Al realizar los orificios en la pared, tenga especial cuidado de no dañar ningún cable ni tubería.
- Instale el producto solo en paredes verticales.
- No instale el producto en paredes con ángulos inusuales, en paredes con mucha inclinación ni en el techo.
- Verifique que dispone de todos los accesorios suministrados con el producto antes de proceder a su instalación.
- Asegúrese de mantener los accesorios fuera del alcance de los niños para evitar riesgos de seguridad, como el de asfixia por atragantamiento con una pieza pequeña.
- Asegúrese de que todos los tornillos están bien apretados. Un apretado excesivo de los

tornillos podría dañar la pared y podría afectar al funcionamiento del producto o dañarlo.

- Asegúrese de que la instalación no soporta un peso excesivo y que no se aplica ninguna fuerza externa sobre ella.
- Para evitar situaciones peligrosas, tenga cuidado al manejar las herramientas durante la instalación.

Herramientas necesarias



Destornillador Philips (PH2)



Broca para piedra (6mm) para los orificios de los tornillos

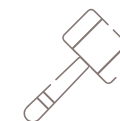

Mazo de goma



Broca de corona, en caso de que tenga que realizar el orificio en la pared (diámetro de 150mm)

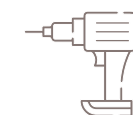

Taladro eléctrico o taladro percutor

Instrucciones

⚠ Nota: Es posible que las ilustraciones difieran del producto real.

⚠ Nota: En caso necesario, consulte a un profesional para efectuar el orificio en la pared.

⚠ Importante: Compruebe que la pared es lo suficientemente fuerte y que no hay ningún cable eléctrico ni tubería de agua en el lugar elegido. Realice el orificio en la pared (en caso de que sea necesario) utilizando una broca de corona de un diámetro de 150mm.

- 1 Taladre en la pared los orificios para los tacos usando una broca de 6mm. La profundidad de los orificios debe ser de aprox. 30mm. Limpie el orificio taladrado antes de insertar los tacos.



- 2 Introduzca los tacos completamente en la pared. En caso necesario, utilice un mazo de goma para insertar los tacos.

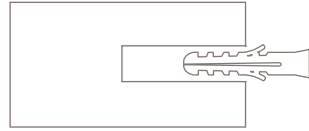

- 3 Inserte los tornillos de montaje a la pared en los orificios y apriételes con un destornillador Philips (manual o eléctrico).

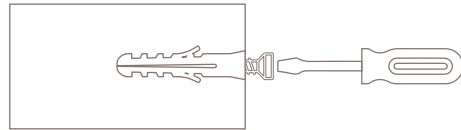

- 4 Asegúrese de que la instalación es correcta y de que el conector de pared está bien fijado.

4. Utilización y mantenimiento

- Este conector para montaje en pared solo puede utilizarse para mangueras de descarga que tengan un diámetro de 150mm y 165mm
- Cuando no vaya a utilizar el aire acondicionado móvil durante un largo periodo de tiempo, desconecte la manguera y cierre el conector de pared utilizando la tapa suministrada.
- Utilice un trapo suave con agua para limpiar las superficies del producto (en caso de que haya mucha suciedad, debe limpiarse con un trapo humedecido con agua templada y detergente líquido neutro).

Eliminación

Este producto no debe eliminarse en el sistema municipal de gestión de residuos normal, sin clasificación. Si quiere eliminarlo, debe utilizarse recogida selectiva.



Verpackungsinhalt

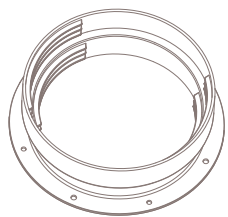

Wandanschluss

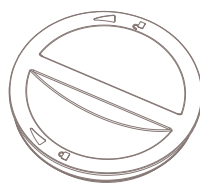

Abdeckung

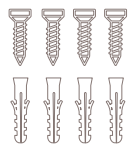

4x Dübel für Wandmontage (6mm)
4x Wandbefestigungsschrauben mit Kappe (St. 4x30mm)



Anleitung

Inhaltsverzeichnis

- 1. Produktübersicht **27**
- 2. Wichtige Sicherheitshinweise **28**
- 3. Installation **29**
- 4. Nutzung und Wartung **31**

1. Produktübersicht

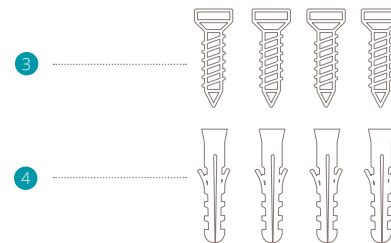
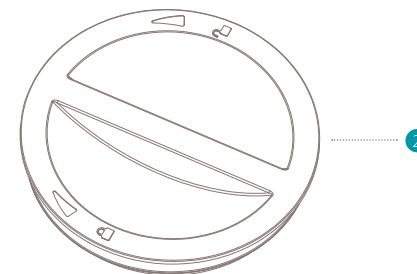
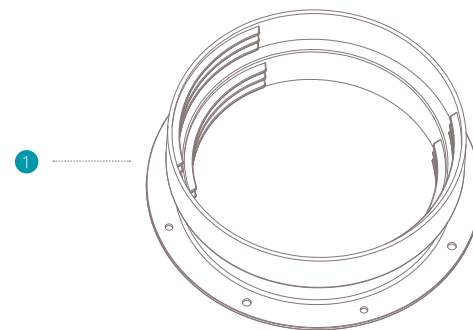

⚠ Hinweis: Prüfe nach dem Auspacken, ob die oben genannten Teile enthalten sind und prüfe deren Zweck in dieser Bedienungsanleitung.

- 1 1x Wandanschluss
- 2 1x Abdeckung
- 3 4x Wandbefestigungsschrauben mit Kappe (St. 4x30mm)
- 4 4x Dübel für Wandmontage (6mm)

2. Wichtige Sicherheitshinweise

Lies dir diese Anleitung sorgfältig durch, bevor du das Produkt installierst.

- Nachdem du das Produkt gemäß den Anweisungen in dieser Anleitung installiert hast, stellst du sicher, dass der Benutzer die Anleitung ebenfalls sorgfältig liest.
- Bewahre die Anleitung zum späteren Nachschlagen auf.
- Der Lieferant oder Hersteller übernimmt keine Garantie für die Folgen und Schäden, die sich aus einer unsachgemäßen Installation oder einem falschen Gebrauch dieses Zubehörs ergeben.

⚠️ Warnung

- Das Produkt sollte von geschultem und erfahrenem Personal installiert werden. Die Installation des Produkts ohne die Hilfe eines professionellen Installateurs kann gefährlich sein und Schäden verursachen. Falls du die Installation selbst vornimmst, beachte bitte besonders die allgemeinen Sicherheitsmaßnahmen bei der Installation eines solchen Produkts.
- Das Produkt sollte an einem Ort installiert werden, der seinem Gewicht standhält. Wenn das Gerät auf einer nicht sehr widerstandsfähigen Oberfläche installiert wird, kann es herunterfallen, wenn der Abluftschlauch installiert wird.
- Wende dich an einen professionellen Installateur, wenn das Produkt nach der Installation bewegt oder zu entfernt werden soll. Wenn eine

nicht qualifizierte Person das Produkt bewegt oder entfernt, kann dies ein Sicherheitsrisiko darstellen.

- Hänge dich nicht an das Produkt und setze es nach der Installation keinerlei Belastung aus. Das Produkt könnte herunterfallen und die Montagefläche beschädigen.

⚠️ Achtung

- Um das Produkt erfolgreich zu installieren, befolge die Anweisungen in dieser Installationsanleitung. Wenn du die Anweisungen nicht befolgst, kann das Produkt nicht ordnungsgemäß installiert werden oder Schäden am Produkt verursachen.
- Installiere das Produkt nicht mit bloßen Händen, sondern trage Schutzhandschuhe. Andernfalls kann es zu körperlichen Verletzungen kommen.
- Vergewissere dich vor der Installation, dass die Wand die richtige Festigkeit hat, um das Produkt zu tragen, und verwende bei der Installation die mitgelieferten Dübel und Schrauben. Wenn du Dübel und Schrauben verwendest, die nicht vom Hersteller angegeben sind, könnten diese das Gewicht des Produkts nicht tragen, was ein Sicherheitsrisiko darstellen kann.
- Wenn du Löcher in die Wand bohrst, achte darauf, dass du immer einen Bohrer mit dem angegebenen Durchmesser verwendest. Folge auch den Anweisungen zur Tiefe der Bohrlöcher. Andernfalls wird das Produkt möglicherweise nicht korrekt installiert, was ein Sicherheitsrisiko darstellen kann.

3. Installation

Bitte vor der Installation gut durchlesen

- Verwende das Produkt nicht für einen anderen als den angegebenen Zweck.
- Gehe bei der Wandmontage vorsichtig vor, um Produktschäden und Sicherheitsrisiken zu vermeiden.
- Um die Wandmontage einfach durchzuführen, befolge die Anweisungen in dieser Bedienungsanleitung.
- Wenn die Anweisungen in dieser Anleitung nicht eindeutig sind, installiere das Produkt nicht und wende dich an einen professionellen Installateur, um die Installation durchzuführen.
- Es wird empfohlen, dieses Produkt nur an Wänden zu installieren, bei denen du dir absolut sicher bist, dass das Gewicht des Produkts zusammen mit dem Abluftschlauch standhält.
- Achte beim Bohren von Löchern in der Wand besonders darauf, dass keine Kabel oder Rohre beschädigt werden können.
- Installiere das Produkt nur an senkrechten Wänden.
- Installiere das Produkt nicht an Wänden mit ungewöhnlichen Winkeln, an sehr schrägen Wänden oder an der Decke.
- Vergewissere dich vor der Installation des Geräts, dass du über das gesamte mitgelieferte Zubehör verfügst.
- Bewahre das Zubehör außerhalb der Reichweite von Kindern auf, um Sicherheitsrisiken zu vermeiden, wie z. B. die Beeinträchtigung eines Kindes, wenn es ein kleines Teil verschluckt.

- Stelle sicher, dass alle Schrauben fest angezogen sind. Ein zu starkes Anziehen der Schrauben könnte die Wand beschädigen und die Leistung des Produkts beeinträchtigen oder das Produkt beschädigen.
- Achte darauf, dass die Anlage nicht übermäßig belastet wird und keine äußere Kraft auf sie einwirkt.
- Um gefährliche Situationen zu vermeiden, ist beim Umgang mit Werkzeugen während der Installation Vorsicht geboten.

Benötigte Werkzeuge



Philips-Schraubendreher (PH2)



Steinbohrer (6mm) zum Bohren der Löcher

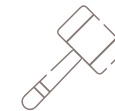

Gummihammer



Lochsäge, falls du ein Loch in die Wand bohren musst (Durchmesser 150mm)

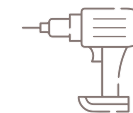

Elektrische Bohrmaschine oder Bohrhammer

Anweisungen

⚠ Hinweis: Die Abbildungen können von dem tatsächlichen Produkt abweichen.

⚠ Hinweis: Ziehe bei Bedarf einen Fachmann hinzu, wenn du das Loch in der Wand anbringst.

⚠ Wichtig: Vergewissere dich, dass die Wand eine ausreichende Festigkeit aufweist und dass sich an der gewählten Stelle keine Strom- oder Wasserleitungen befinden. Bohre das Loch in der Wand (falls erforderlich) mit einer Lochsäge mit einem Durchmesser von 150mm.

- 1 Bohre die Löcher für die festen Dübel mit einem 6-mm-Bohrer in die Wand. Die Tiefe der Löcher sollte ca. 30mm betragen. Reinige das gebohrte Loch vor dem Einsetzen der Dübel.



- 2 Stecke die festen Dübel vollständig in die Wand. Verwende ggf. einen Gummihammer, um die Dübel einzusetzen.

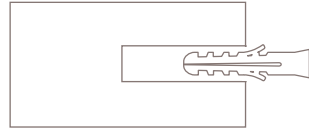

- 3 Stecke die Schrauben für die Wandmontage in die Löcher und ziehe sie mit einem Kreuzschlitzschraubendreher (manuell oder elektrisch) fest.

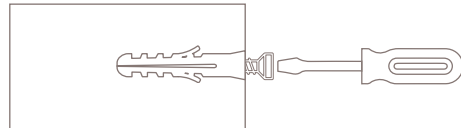

- 4 Vergewissere dich, dass die Installation korrekt ist und dass der Wandanschluss gut befestigt ist.

4. Verwendung und Wartung

- Dieser Wandanschluss kann nur für Abluftschläuche mit einem Durchmesser von 150mm und 165mm verwendet werden.
- Wenn dein mobiles Klimagerät für längere Zeit nicht benutzt wird, ziehe den Schlauch ab und verschließe den Wandanschluss mit der mitgelieferten Abdeckung.
- Verwende ein weiches Tuch mit Wasser, um die Oberflächen des Produkts zu reinigen (bei starker Verschmutzung sollte es mit einem feuchten Tuch mit warmem Wasser und neutralem Flüssigwaschmittel gereinigt werden).

Entsorgung

Dieses Produkt darf nicht über den normalen, unsortierten Siedlungsabfall entsorgt werden. Wenn du dieses Produkt entsorgen willst, muss es getrennt gesammelt werden.



Designed in The Netherlands bij Duux BV. Made in P.R.C.
Duux BV, P.O. Box 145, 5400 AC Uden Netherlands, www.duux.com

© 2022 Duux. All rights reserved.
DUUX® is a trademark of Duux BV,
registered in the EU and other countries.
The brand cited belongs exclusively to the respective owners.

Specifications are subject to modification without notice.

duux®

Version: IMDXMAWM01_V1